

# LiftMaster®

## GUIDE DE L'UTILISATEUR POUR RÉSIDENCES SEULEMENT

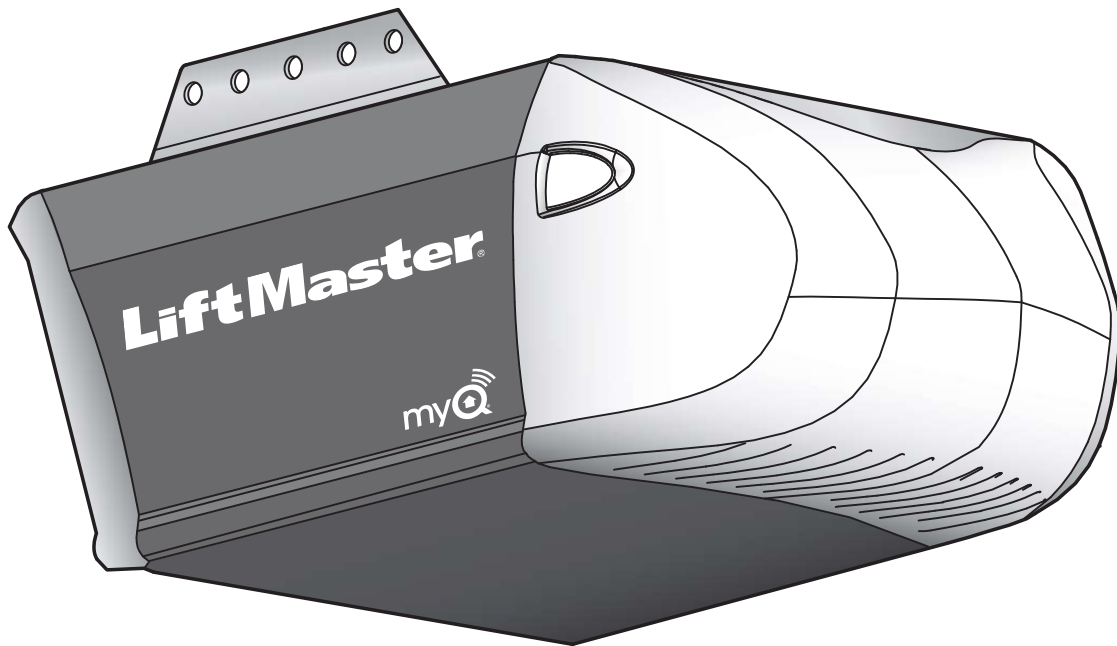

### Ouvre-porte de garage de série CONTRACTOR MODÈLES 8155 • 8160 • 8165 • 8065 • 8075

- Veuillez lire attentivement ce guide de même que la documentation de sécurité incluse!
- La porte NE SE FERMERA PAS si le Système Protector® n'est pas branché et réglé correctement.
- Des vérifications périodiques de l'ouvre-porte de garage sont requises pour garantir un fonctionnement sécuritaire du dispositif.
- Cet ouvre-porte de garage est compatible UNIQUEMENT avec les accessoires MyQ® et Security+ 2.0®.
- NE PAS installer sur une porte rigide dans le cas de dispositifs ou fonctions permettant la fermeture non surveillée. Les dispositifs et fonctions non surveillés doivent être utilisés UNIQUEMENT avec des portes articulées.
- Apposer les étiquettes d'avertissement incluses à l'endroit indiqué sur l'étiquette.

**Enregistrez votre ouvre-porte de garage pour recevoir des mises à jour et des offres de LiftMaster**



1 Prenez une photo de l'icône d'appareil-photo, y compris les points (●).

2 Envoyez la photo par message textuel à 71403 (É.-U.) ou allez à [www.liftmaster.photo](http://www.liftmaster.photo) (mondial)



LiftMaster.com

LiftMaster  
845 Larch Avenue  
Elmhurst, Illinois 60126-1196

# Matières

Importantes Consignes de Sécurité .....	3-4
Fonctionnement .....	5
Utilisation de la commande de porte .....	6
Programmation - Commande de porte à boutons-poussoirs .....	6
Programmation - Panneau de commande multifonction .....	7
Programmation - Télécommande .....	8
Pour effacer tous le codes .....	8
Ouverture manuelle de la porte .....	9
Réglage .....	10
Programmation des courses .....	11
Essai du système d'inversion de sécurité .....	12
Essai du Protector System® .....	12
Entretien .....	13
Dépannage .....	14-15
Pièces de Rechange .....	16
Accessories .....	17
Enregistrement .....	17
Garantie .....	18

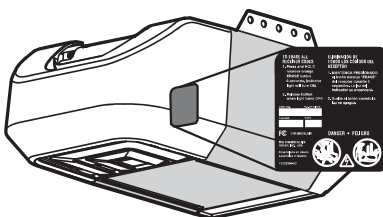

Veuillez noter les renseignements suivants pour référence ultérieure :

Numéro de série :

Date d'achat :

## Revue des symboles de sécurité et des mots de signalement

Cet ouvre-porte de garage a été conçu et mis à l'essai dans le but d'offrir un service sûr à condition qu'il soit installé, utilisé, entretenu et mis à l'essai en stricte conformité avec les instructions et les avertissements contenus dans le présent manuel.

Lorsque vous verrez ces symboles de sécurité et ces mots de signalement sur les pages suivantes, ils vous aviseront de la possibilité de **blessures graves ou de mort** si vous ne vous conformez pas aux avertissements qui les accompagnent. Le danger peut être de source mécanique ou provenir d'un choc électrique. Lisez attentivement les avertissements.

 **AVERTISSEMENT**

**Mécanique**

 **AVERTISSEMENT**

**Électrique**

Lorsque vous verrez ce mot de signalement sur les pages suivantes, il vous avisera de la possibilité de dommages à votre porte de garage ou ouvre-porte de garage, ou les deux, si vous ne vous conformez pas aux énoncés de mise en garde qui l'accompagnent. Lisez-les attentivement.

**ATTENTION**

## Fonctionnement non surveillé

La fonction de temporisation de fermeture (TTC), l'application de commande MyQ® pour téléphone intelligent, le dispositif de surveillance de porte de garage et de barrière MyQ® sont des exemples de fermeture non surveillée; ces fonctions doivent être utilisées **UNIQUEMENT** avec des portes articulées. Tout dispositif ou toute fonction qui permet la fermeture de la porte sans visibilité directe de celle-ci constitue une fermeture non surveillée. La fonction de temporisation de fermeture (TTC), la commande MyQ® pour téléphone intelligent et tous les autres dispositifs MyQ® doivent être utilisés **UNIQUEMENT** avec des portes articulées.

## L'INFORMATION DE CONTACT

**Laissez ce Guide de l'utilisateur au propriétaire.**

Les illustrations de ce mode d'emploi ne servent qu'à titre de référence. Votre appareil peut avoir un aspect différent.

## IMPORTANTES INSTRUCTIONS CONCERNANT LA POSE

### **AVERTISSEMENT**

## Pour réduire le risque de BLESSURES GRAVES, voire MORTELLES :

1. LIRE ET SUIVRE TOUS LES AVERTISSEMENTS ET INSTRUCTIONS.
2. Poser l'ouvre-porte de garage UNIQUEMENT sur une porte de garage bien équilibrée et lubrifiée. Une porte mal équilibrée peut ne PAS inverser sa course en cas de besoin et peut entraîner des BLESSURES GRAVES, voire MORTELLES.
3. TOUTES les réparations aux câbles, ensembles de ressort et autres ferrures de montage DOIVENT être confiées à un technicien formé en systèmes de porte AVANT de poser l'ouvre-porte.
4. Désactiver TOUTES les serrures et retirer TOUTES les cordes raccordées à la porte de garage AVANT de poser l'ouvre-porte afin d'éviter un emmêlement.
5. Poser l'ouvre-porte de garage à au moins 2,13 m (7 pi) au-dessus du sol.
6. Laisser le déverrouillage de secours à portée de main, mais à au moins 1,83 m (6 pi) du sol et éviter tout contact avec des véhicules afin d'éviter tout déclenchement accidentel.
7. Ne JAMAIS raccorder l'ouvre-porte de garage à une source de courant avant d'avoir reçu l'instruction de le faire.
8. Ne JAMAIS porter de montres, bagues ou vêtements amples durant la pose ou l'entretien de l'ouvre-porte. Ils pourraient être happés par la porte de garage ou les mécanismes de l'ouvre-porte.
9. Poser la commande de porte murale :
  - bien en vue de la porte de garage.
  - hors de la portée des enfants à une hauteur minimum de 5 pieds (1,5 m).
  - à l'écart de TOUTES les pièces mobiles de la porte.
10. Placer l'étiquette d'avertissement de prise au piège sur le mur à côté de la commande de la porte de garage.
11. Placer l'étiquette d'essai d'inversion de sécurité/ouverture manuelle bien en vue sur le côté intérieur de la porte de garage.
12. Au terme de la pose, faire l'essai du système d'inversion de sécurité. La porte DOIT remonter au contact d'un objet d'une hauteur de 1-1/2 po (3,8 cm) (ou un 2 x 4 posé à plat) sur le sol.
13. Pour éviter des BLESSURES GRAVES ou la MORT par électrocution, débranchez TOUTE alimentation électrique ainsi que les piles AVANT TOUTE intervention.
14. NE PAS installer sur une porte rigide dans le cas de dispositifs ou fonctions permettant la fermeture non surveillée. Les dispositifs et fonctions non surveillés doivent être utilisés UNIQUEMENT avec des portes articulées.
15. **CONSERVER CES INSTRUCTIONS.**

**REMARQUE** : Pour des instructions d'installation complètes, allez sur le site [LiftMaster.com](http://LiftMaster.com) pour imprimer en entier le Manuel d'installations.

## IMPORTANTES CONSIGNES DE SÉCURITÉ



### AVERTISSEMENT

## Pour réduire le risque de BLESSURES GRAVES, voire MORTELLES :

1. LIRE ET SUIVRE TOUS LES AVERTISSEMENTS ET INSTRUCTIONS.
2. Gardez EN TOUT TEMPS la télécommande hors de portée des enfants. Ne JAMAIS laisser les enfants faire fonctionner les télécommandes ou les boutons-poussoirs de la commande de porte ou jouer avec ceux-ci.
3. Actionner la porte de garage UNIQUEMENT lorsqu'on peut la voir clairement, qu'elle est bien réglée et qu'il n'y a aucune obstacle à la course de la porte.
4. Gardez TOUJOURS la porte de garage en vue TOUTE personne ou tout objet à l'écart de la porte jusqu'à sa fermeture complète. NE LAISSEZ PERSONNE TRAVERSER LA TRAJECTOIRE DE LA PORTE EN MOUVEMENT.
5. PERSONNE NE DOIT PASSER SOUS UNE PORTE ARRÊTÉE OU PARTIELLEMENT OUVERTE.
6. Si possible, utilisez la poignée de déclenchement d'urgence pour dégager le chariot UNIQUEMENT lorsque la porte de garage est FERMÉE. Faites preuve de prudence lorsque vous utilisez cette poignée lorsque la porte est ouverte. Des ressorts affaiblis ou brisés ou une porte déséquilibrée peuvent entraîner la chute rapide et/ou inattendue de la porte et accroître le risque de BLESSURES GRAVES, voire MORTELLES.
7. N'utilisez JAMAIS la poignée de déclenchement d'urgence à moins que rien ou personne n'obstrue la trajectoire de la porte.
8. N'utilisez JAMAIS la poignée pour ouvrir ou fermer la porte de garage. Il y a risque de chute si le noeud de la corde se défait.
9. Après avoir effectué quelque réglage que ce soit, on DOIT faire l'essai du système d'inversion de sécurité.
10. Le système d'inversion de sécurité DOIT être testé chaque mois. La porte de garage DOIT remonter au contact d'un objet d'une hauteur de 3,8 cm (1-1/2 po) (ou un 2 x 4 posé à plat) du sol. À défaut de régler l'ouvre-porte de garage correctement, le risque de BLESSURE GRAVE ou de MORT ACCIDENTELLE sera accru.
11. LA PORTE DE GARAGE DOIT TOUJOURS ÊTRE CORRECTEMENT ÉQUILIBRÉE. Une porte mal équilibrée peut ne PAS inverser sa course en cas de besoin et peut entraîner des BLESSURES GRAVES, voire MORTELLES.
12. TOUTES les réparations sur les câbles, les ressorts et la quincaillerie, et de TOUT ce qui se trouve sous une tension EXTRÊME, DOIVENT être confiées à des techniciens formés à cet effet.
13. TOUJOURS mettre l'ouvre-porte de garage hors tension AVANT d'effectuer quelque réparation que ce soit ou d'enlever des couvercles.
14. Ce système opérateur est équipé d'un dispositif de fonctionnement sans surveillance. La porte est susceptible de se mettre en mouvement inopinément. NE LAISSEZ PERSONNE TRAVERSER LA TRAJECTOIRE DE LA PORTE EN MOUVEMENT.
15. NE PAS installer sur une porte rigide dans le cas de dispositifs ou fonctions permettant la fermeture non surveillée. Les dispositifs et fonctions non surveillés doivent être utilisés UNIQUEMENT avec des portes articulées.
16. **CONSERVER CES INSTRUCTIONS.**

# Fonctionnement

Votre porte de garage est dotée de fonctions qui vous offrent un meilleur contrôle du fonctionnement de votre porte de garage.

## ALERT2CLOSE (ALERTE DE FERMETURE)

La fonction d'alerte de fermeture fournit une alerte visuelle et audible vous avertissant de la fermeture d'une porte non surveillée.

## MINUTERIE DE FERMETURE (TTC)

La minuterie de fermeture ferme automatiquement la porte après une période déterminée qu'on peut régler en utilisant la commande de porte avec TTC (Modele 881LMW ou 880LM). Avant et pendant la fermeture de la porte, l'ouvre-porte de garage émet des bips et l'éclairage se met à clignoter.

## MyQ®

La technologie MyQ® utilise un signal de 900 MHz pour faciliter une transmission dans les deux sens entre l'ouvre-porte de garage et les accessoires homologués MyQ®. Votre ouvre-porte de garage est compatible avec un maximum de 16 accessoires MyQ®.

## TÉLÉCOMMANDES ET COMMANDES DE PORTE SECURITY+ 2.0®

L'ouvre-porte de garage a été programmé en usine de manière à fonctionner avec la télécommande, qui change à chaque utilisation, accédant au hasard à plus de 100 milliards de nouveaux codes. Compatible avec les accessoires MyQ® et Security+ 2.0®, voir page 17.

**REMARQUE :** Les anciens télécommandes, commandes de porte LiftMaster, et les produits de tiers ne sont pas compatibles.

Accessories Security+ 2.0®	CAPACITÉ DE MISE EN MÉMOIRE
Télécommandes	Jusqu'à 12
Commande de la porte	Jusqu'à 2 panneaux Smart Control ou 4 commandes de portes Security+ 2.0®
Ouvre-porte sans fil et sans clé	Jusqu'à 1

## THE PROTECTOR SYSTEM® (CAPTEURS D'INVERSION DE SÉCURITÉ)

Lorsqu'il est bien connecté et bien aligné, le capteur d'inversion détectera un obstacle sur le passage de son faisceau infrarouge. Si un obstacle brise le faisceau infrarouge pendant que la porte se ferme, la porte s'arrêtera et remontera jusqu'à la position entièrement ouverte et les lumières de l'ouvre-porte clignoteront 10 fois. Si la porte est complètement ouverte et que les capteurs d'inversion ne sont pas installés ou sont mal alignés, la porte ne se ferme pas à partir d'une télécommande. Cependant, vous pouvez fermer la porte si vous maintenez le bouton de la commande de porte ou la commande de télédéverrouillage jusqu'à ce que la porte soit totalement fermée. Le capteur d'inversion n'a aucun effet sur le cycle d'ouverture.

## CONSERVATION DE L'ÉNERGIE

Pour une efficacité énergétique, l'ouvre-porte de garage se met en mode de veille lorsque la porte est complètement fermée. Le mode de veille ferme l'ouvre-porte de garage jusqu'à ce qu'il soit activé. Le mode veille est séquentiel à l'ampoule d'éclairage de l'ouvre-porte de garage; lorsque l'ampoule s'éteint, le témoin DEL du capteur s'éteint et chaque fois que l'éclairage de l'ouvre-porte de garage s'allume, le témoin DEL du capteur s'allume. L'ouvre-porte de garage ne se mettra en mode veille que lorsqu'il a achevé cinq cycles de mise sous tension.

## ÉCLAIRAGE

Les ampoules de l'ouvre-porte de garage s'allument lorsque ce dernier est initialement branchée au courant; l'alimentation est rétablie, après un interruption ou lorsque l'ouvre-porte de garage est active.

Les lumières s'éteindront automatiquement après 4-1/2 minutes. Une ampoule à incandescence A19 (100 watts, au maximum) ou, pour une efficacité énergétique maximale, une lampe fluorescente compacte de 26 W (équivalent à 100 W).

## Fonction D'Éclairage

Fonction d'éclairage s'allume quand quelqu'un entre par la porte de garage ouverte et que le faisceau infrarouge du capteur d'inversion de sécurité est défectueux. Pour un contrôle supplémentaire des ampoules de votre ouvre-porte de garage.

## UTILISATION DE VOTRE OUVRE-PORTE DE GARAGE

L'ouvre-porte de garage peut être activé par le biais d'une commande de porte murale, une télécommande, ou une commande de télédéverrouillage. Lorsque la porte est fermée et que l'ouvre-porte de garage est activé, la porte s'ouvrira. Si la porte détecte un obstacle ou est interrompue lors de son ouverture, elle s'arrêtera. Si la porte n'est pas fermée et que l'ouvre-porte de garage est activé, elle fermera. Si l'ouvre-porte de garage détecte un obstacle pendant la fermeture, la porte inversera sa course. L'obstacle interrompt le faisceau du détecteur, les lumières de l'ouvre-porte clignoteront pendant 10 secondes. Cependant, vous pouvez fermer la porte si vous maintenez le bouton de la commande de porte ou la commande de télédéverrouillage jusqu'à ce que la porte soit totalement fermée. Le capteur d'inversion n'a aucun effet sur le cycle d'ouverture. Le détecteur inverseur de sécurité doit être connecté et aligné correctement avant que l'ouvre-porte de garage n'entame le mouvement de fermeture.

# Fonctionnement

## Utilisation de la commande de porte

### SYNCHRONISATION DE LA COMMANDE DE PORTE

Pour synchroniser la commande de porte et l'ouvre-porte de garage, appuyez sur la barre-poussoir ou bouton-poussoir jusqu'à ce que l'ouvre-porte de garage s'active (cela peut prendre jusqu'à 3 pressions). Vérifiez la commande de la porte en appuyant sur la barre-poussoir ou bouton-poussoir, chaque pression sur la barre-poussoir ou bouton-poussoir activera l'ouvre-porte de garage.

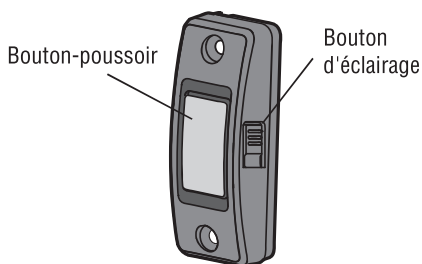
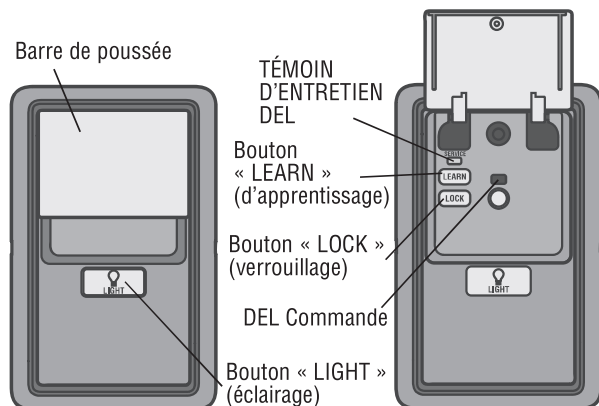

### BARRE DE POUSSEE OU BOUTON-POUSOIR

Appuyez sur la touche-poussoir ou bouton-poussoir pour ouvrir ou fermer la porte.

### BOUTON LIGHT (ÉCLAIRAGE)

Appuyez sur le bouton d'éclairage pour allumer ou éteindre l'éclairage de l'ouvre-porte de garage. Lorsque les feux sont allumés, ils resteront ainsi jusqu'à ce que le bouton d'éclairage soit enfoncé à nouveau ou que l'ouvre-porte de garage soit activé. Une fois que l'ouvre-porte de garage est activée, l'éclairage s'éteint après la période de temps spécifiée (le réglage d'usine est de 4-1/2 minutes). Le bouton LIGHT (d'éclairage) ne contrôle pas l'éclairage lorsque la porte est en mouvement.

**Les fonctions suivantes sont accessibles sur en soulevant la barre-poussoir (Panneau mural d'ouvre-porte de garage a multiple fonctions uniquement) :**

### APPRENTISSAGE D'UN DISPOSITIF

On peut programmer toutes les télécommandes compatibles ou les commandes de télédeverrouillage pour l'ouvre-porte de garage en accédant au menu et de navigation en appuyant sur la touche LEARN (apprentissage) sur le panneau de commande multifonction.

### VERROUILLAGE

La fonction de LOCK (verrouillage) est conçue pour empêcher l'activation de l'ouvre-porte de garage à partir des télécommandes tout en permettant l'activation à partir de la commande de porte et de télédeverrouillage. Cette fonction est utile pour avoir l'esprit en paix lorsque la maison est vide (p. ex., pendant les vacances).

### ÉCLAIRAGE AUTOMATIQUE

#### Fonction d'éclairage

L'éclairage s'allume quand quelqu'un entre par la porte de garage ouverte et que le faisceau infrarouge du capteur d'inversion de sécurité est défectueux.

### SYSTÈME D'ALERTE D'ENTRETIEN (MAS)

Cette fonction permet au propriétaire de s'assurer que l'ouvre-porte de garage restera en bon état de fonctionnement. Lorsque l'ouvre-porte de garage doit faire l'objet d'un entretien (après environ 4500 cycles d'ouverture-fermeture), les DEL de commande (jaune) et d'entretien (rouge) commenceront à clignoter en alternance. La fonction d'alerte d'entretien est réglée en usine à la position de désactivation, elle peut être activée au moment de l'installation. Contactez le concessionnaire chargé de l'installation.

## Programmer - Commande de porte à boutons-poussoirs

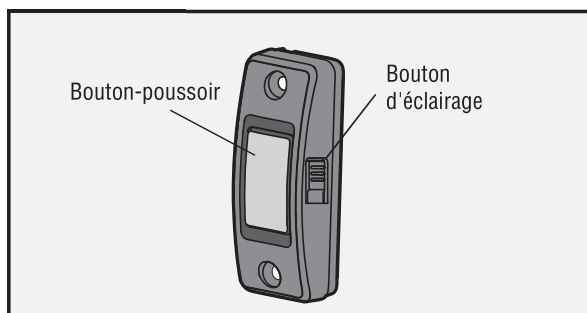

Fonctions	
<b>Pour programmer à télécommande ou Ouvre-porte sans fil et sans clé</b>	<ol style="list-style-type: none"> <li>1. Appuyez sur le bouton d'éclairage et le bouton-poussoir et gardez-les enfoncés jusqu'à ce que le témoin DEL du bouton-poussoir commence à clignoter.</li> <li>2. <b>Télécommande:</b> Appuyez sur le bouton de la télécommande qui fera fonctionner votre porte de garage. <b>Émetteur mural à code:</b> Saisissez un numéro d'identification personnelle (NIP) à quatre chiffres de votre choix sur le pavé numérique. Appuyez ensuite sur le bouton ENTER (entrée).</li> </ol> <p>L'éclairage de l'ouvre-porte de garage se mettra à clignoter (ou deux clics se feront entendre) lorsque le code a été programmé.</p>

# Fonctionnement

## Programmer - Panneau de commande multifonction

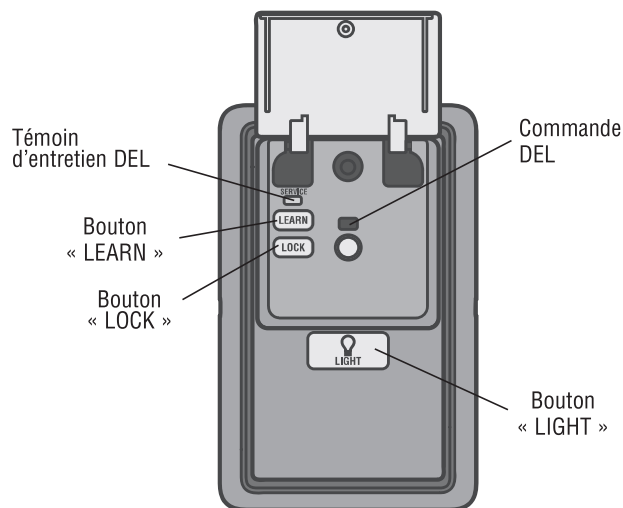

Fonctions														
<b>LOCK</b> (Verrouillage)	<p><b>REMARQUE :</b> Vos télécommandes ne fonctionnent PAS lorsque le mode de verrouillage « LOCK » est actif; toutefois, la fonction d'entrée sans clé vous permet quand même d'accéder à votre garage.  <b>Pour activer :</b> Maintenez le bouton « LOCK » enfoncé pendant deux secondes. Le témoin DEL de la commande clignotera tant que la fonction de verrouillage est activée et la télécommande de poche ne fera pas fonctionner votre porte pour le moment.  <b>Pour désactiver :</b> Maintenez le bouton « LOCK » enfoncé pendant deux secondes. Le témoin DEL de la commande s'arrête de clignoter et le fonctionnement normal reprend.</p>													
<b>LIGHT</b> (Éclairage)	<p><b>Pour modifier la durée d'allumage de l'éclairage de l'ouvre-porte de garage (la durée par défaut est de 4 1/2 minutes) :</b> Appuyez sur le bouton « LOCK » (verrouillage) et le maintenir enfoncé jusqu'à ce que l'éclairage de l'ouvre-porte de garage clignote.* Les lampes électriques de l'ouvre-porte de garage indiqueront alors la durée de l'éclairage en clignotant jusqu'à 4 fois (reportez-vous à la table ci-dessous).</p> <table border="1" style="width: 100%; text-align: center;"> <thead> <tr> <th>NOMBRE DE CLIGNOTEMENTS DE L'ÉCLAIRAGE DE L'OUVRE-PORTE DE GARAGE</th> <th>1</th> <th>2</th> <th>3</th> <th>4</th> </tr> </thead> <tbody> <tr> <th>DURÉE D'ALLUMAGE DE L'ÉCLAIRAGE DEL'OUVRE-PORTE DE GARAGE</th> <td>1 ½ Minutes</td> <td>2 ½ Minutes</td> <td>3 ½ Minutes</td> <td>4 ½ Minutes</td> </tr> </tbody> </table> <p>Pour changer l'heure la durée de l'éclairage, répéter les étapes ci-dessus jusqu'à ce que les lumières clignotent, ce qui indique le délai de votre choix.  <b>REMARQUE :</b> Le réglage d'usine est activé.            Cette fonction allume les lampes de l'ouvre-porte de garage quand le faisceau entre les inverseurs de sécurité est interrompu.  <b>Désactiver :</b> Commencez en maintenant l'éclairage de l'ouvre-porte de garage éteint. Appuyez et gardez le bouton « LIGHT » (éclairage) enfoncé pour allumer, continuez à le maintenir enfoncé jusqu'à ce que la lumière s'éteigne.*  <b>Activer :</b> Commencez en maintenant l'éclairage de l'ouvre-porte de garage allumé. Appuyez et gardez le bouton « LIGHT » (éclairage) enfoncé pour éteindre la lumière, continuez à le maintenir enfoncé jusqu'à ce qu'elle s'allume.*            * Environ 10 secondes</p>				NOMBRE DE CLIGNOTEMENTS DE L'ÉCLAIRAGE DE L'OUVRE-PORTE DE GARAGE	1	2	3	4	DURÉE D'ALLUMAGE DE L'ÉCLAIRAGE DEL'OUVRE-PORTE DE GARAGE	1 ½ Minutes	2 ½ Minutes	3 ½ Minutes	4 ½ Minutes
NOMBRE DE CLIGNOTEMENTS DE L'ÉCLAIRAGE DE L'OUVRE-PORTE DE GARAGE	1	2	3	4										
DURÉE D'ALLUMAGE DE L'ÉCLAIRAGE DEL'OUVRE-PORTE DE GARAGE	1 ½ Minutes	2 ½ Minutes	3 ½ Minutes	4 ½ Minutes										
<b>Pour programmer à télécommande ou Ouvre-porte sans fil et sans clé</b>	<p>1. Enfoncer et relâcher <b>deux fois</b> le bouton d'apprentissage sur la commande de porte. La DEL de la commande se met à clignoter.            2. <b>Télécommande :</b> Appuyer sur le bouton de la télécommande qui fera fonctionner votre porte de garage.  <b>Émetteur mural à code :</b> Saisir un numéro d'identification personnelle (NIP) à quatre chiffres sur le pavé numérique. Ensuite, appuyer sur le bouton « ENTER ».            L'éclairage de l'ouvre-porte de garage clignote (ou deux déclics se font entendre) et la DEL de commande cesse de clignoter une fois que le code a été programmé.</p>													
<b>Système d'alerte d'entretien (MAS)</b>	<p><b>Activer-désactiver</b>  <b>REMARQUE :</b> Le réglage d'usine est désactivé.            Appuyez sur le bouton « LEARN » (apprentissage) et le maintenir enfoncé. Appuyer ensuite sur le bouton « LIGHT » (éclairage). Le témoin DEL de l'entretien fera clignoter l'état; 2 éclairs pour l'état actif et 3 éclairs pour l'état inactif.</p>													

# Fonctionnement

## Programmation - Télécommande

L'ouvre-porte de garage a été programmé en usine de manière à fonctionner avec la télécommande fournie. Les anciens télécommandes LiftMaster NE son pas compatibles. La programmation peut être réalisée par le biais de la commande de porte ou du bouton d'apprentissage de l'ouvre-porte de garage. Pour programmer des télécommandes supplémentaires, se reporter aux instructions fournies avec les télécommandes supplémentaires ou consulter le site LiftMaster.com. Si votre véhicule est équipé de HomeLink®, il sera peut-être nécessaire de se procurer un pont Compatability Bridge™ (non inclus) pour certains véhicules. Aller à [bridge.LiftMaster.com](http://bridge.LiftMaster.com) pour savoir si un pont sera nécessaire.

**REMARQUE :** Les produits illustrés dans les instructions sont pour référence. Votre produit peut toutefois avoir l'air différent.

### PROGRAMMATION D'UNE TÉLÉCOMMANDE À L'AIDE DU BOUTON LEARN DE OUVRE-PORTE DU GARAGE

**1** Repérer le bouton Learn.

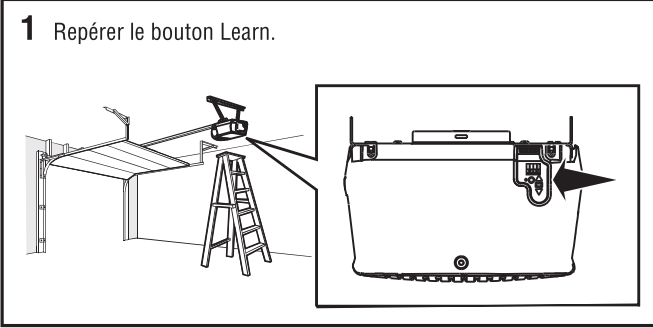

**2** Appuyer sur le bouton Learn et le relâcher immédiatement. Le témoin DEL du bouton Learn s'allumera en continu pendant 30 secondes. Dans les 30 secondes...

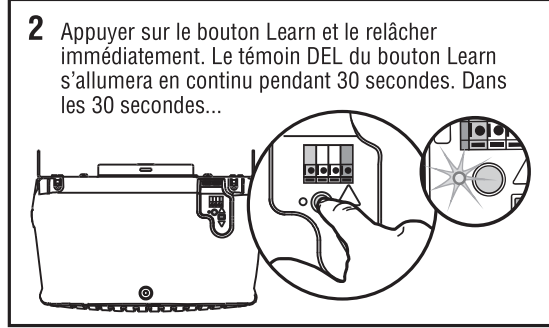

**3** Appuyez et relâchez le bouton de la telecommande. Relâcher le bouton lorsque l'ouvre-porte de garage clignote ou que deux clics se font entendre. En cas de programmation d'autres produits, appuyer sur le bouton une seconde fois pour activer les produits.

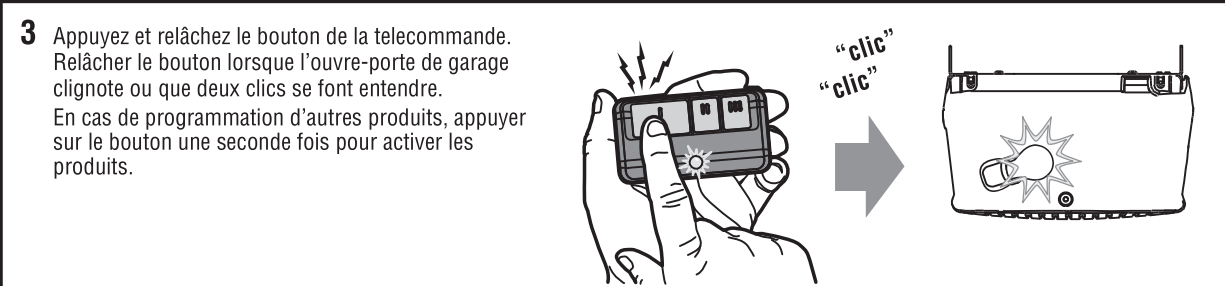

### EFFACER TOUS LES DISPOSITIFS (Compris les accessoires permis de MyQ®)

- 1** Appuyer sur le bouton « LEARN » de l'ouvre-porte de garage et le maintenir enfoncé jusqu'à ce que le témoin DEL du bouton « LEARN » s'éteigne (environ 6 secondes).
- 2** Pressez immédiatement et continuez de pousser le bouton de programmation de nouveau jusqu'à ce que le voyant lumineux s'éteigne. Tous les codes sont maintenant effacés. Reprogrammer tout accessoire que vous souhaitez utiliser.

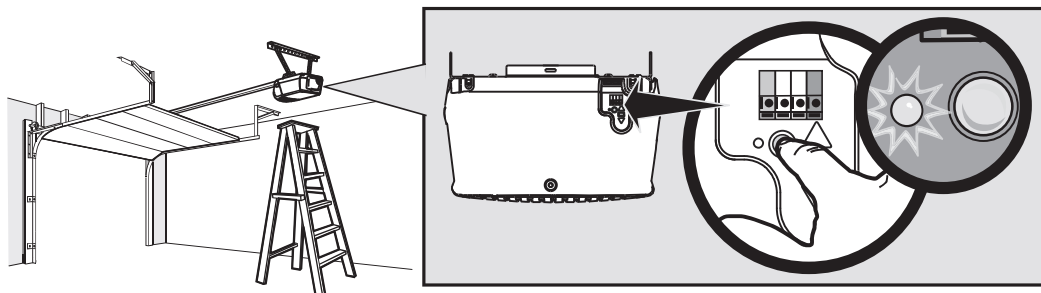



# Fonctionnement

## Ouverture manuelle de la porte

### **AVERTISSEMENT**

Pour prévenir d'éventuelles BLESSURES GRAVES ou LA MORT par suite de la chute d'une porte de garage :

- Si possible, utilisez la poignée de déclenchement d'urgence pour dégager le chariot **UNIQUEMENT** lorsque la porte de garage est **FERMÉE**. Des ressorts faibles ou brisés ou une porte déséquilibrée peuvent provoquer la chute rapide et/ou imprévue d'une porte ouverte.
- N'utilisez **JAMAIS** la poignée de déclenchement d'urgence à moins que rien ou personne n'obstrue la trajectoire de la porte.
- Ne **JAMAIS** utiliser la poignée pour ouvrir ou fermer la porte. Il y a risque de chute si le noeud de la corde se défait.

### **DÉGAGEMENT DU CHARIOT**

- 1 Dans la mesure du possible, la porte doit être complètement fermée.
- 2 Tirer la poignée de déclenchement d'urgence.

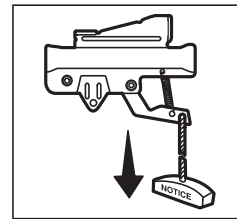

### **RACCORDEMENT DU CHARIOT**

La fonction de verrouillage empêche le chariot de se réenclencher automatiquement.

- 1 Tirez la poignée de déverrouillage d'urgence vers le bas et la laisser revenir (vers l'ouvre-porte). Il sera alors possible d'ouvrir et de fermer la porte à la main autant de fois qu'on le désirera.
- 2 Pour désactiver la fonction de verrouillage, tirez la poignée vers le bas.

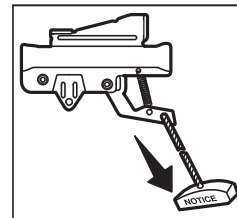

Le chariot se réenclenchera lors de la prochaine **OUVERTURE** ou **FERMETURE** de la porte, soit manuellement ou à l'aide de la commande de la porte ou de la télécommande.

# Réglage

## Introduction



### AVERTISSEMENT

Sans un système d'inversion de sécurité bien installé, des personnes (plus particulièrement les petits enfants) pourraient être GRIÈVEMENT BLESSÉES ou TUÉES par une porte de garage qui se referme.

- Un réglage erroné des courses de la porte de garage gênera un fonctionnement approprié du système d'inversion de sécurité.
- Après avoir effectué quelque réglage que ce soit, on DOIT faire l'essai du système d'inversion de sécurité. La porte de garage DOIT remonter au contact d'un objet d'une hauteur de 3,8 cm (1 1/2 po) (ou un 2 x 4 posé à plat) du sol.

### ATTENTION

Pour prévenir les dommages aux véhicules, s'assurer que la porte entièrement ouverte offre un dégagement suffisant.

Votre ouvre-porte de garage est conçu avec des commandes électroniques pour rendre la configuration et les réglages faciles. Les réglages vous permettent de programmer là où la porte s'arrêtera en position d'ouverture « UP » et de fermeture « DOWN ». Les commandes électroniques détectent la puissance du courant nécessaire à l'ouverture et à la fermeture de la porte.

**REMARQUE :** Si quoi que ce soit gêne l'ouverture de la porte, elle s'arrêtera. Si quoi que ce soit gêne la fermeture de la porte, elle remontera.

Pour observer un vidéo d'instruction court sur programmer votre nouvel ouvre porte de garage employez votre smartphone pour lire le code de QR ci-dessous :

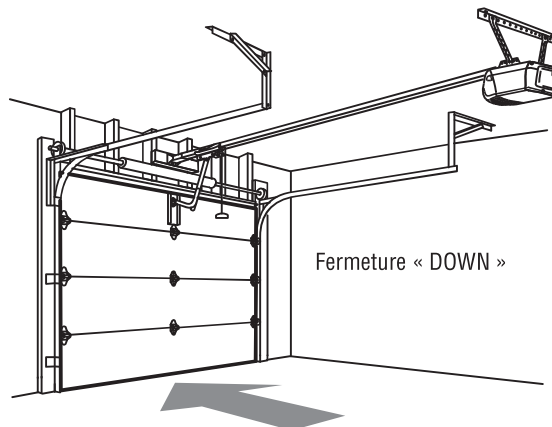
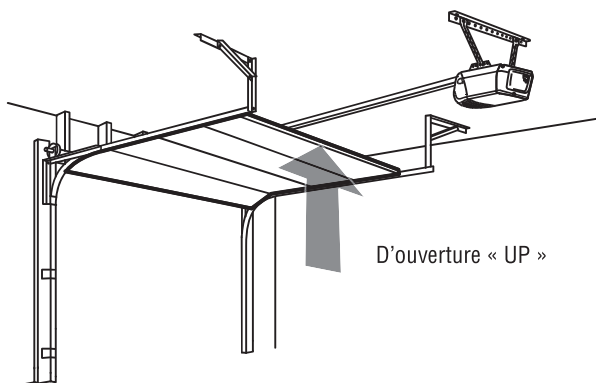

## BOUTONS DE PROGRAMMATION

Les boutons de programmation sont situés sur le panneau gauche de l'ouvreporte de garage et servent à programmer la course.

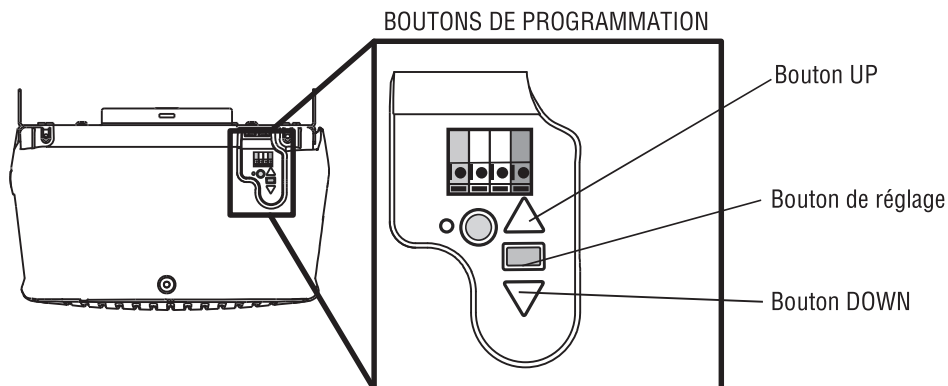

# Réglage

## 1 Programmation de la course

### **AVERTISSEMENT**

Sans un système d'inversion de sécurité bien installé, des personnes (plus particulièrement les petits enfants) pourraient être **GRIÈVEMENT BLESSÉES** ou **TUÉES** par une porte de garage qui se referme :

- Un réglage erroné des courses de la porte de garage gênera un fonctionnement approprié du système d'inversion de sécurité.
- Après avoir effectué quelque réglage que ce soit, on **DOIT** faire l'essai du système d'inversion de sécurité. La porte de garage **DOIT** remonter au contact d'un objet d'une hauteur de 3,8 cm (1-1/2 po) (ou un 2 x 4 posé à plat) du sol.

- 1.1** Appuyer sur le bouton de réglage et le maintenir enfoncé jusqu'à ce que le bouton « UP » commence à clignoter ou qu'un bip se fait entendre.

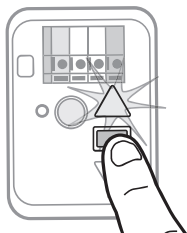

- 1.2** Appuyer sur le bouton « UP » et le maintenir enfoncé jusqu'à ce que la porte soit à la position d'ouverture désirée.



**REMARQUE :** On peut utiliser les boutons « UP » et « DOWN » pour déplacer la porte vers le haut et le bas, au besoin.

- 1.3** Une fois que la porte est dans la position d'ouverture « UP » désirée, appuyer sur le bouton de réglage et le relâcher. L'éclairage de l'ouvre-porte de garage clignotera deux fois et le bouton « DOWN » commencera à clignoter.

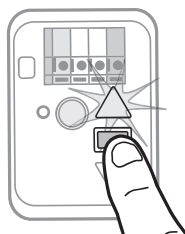

- 1.4** Appuyer sur le bouton « DOWN » et le maintenir enfoncé jusqu'à ce que la porte soit à la position de fermeture désirée.

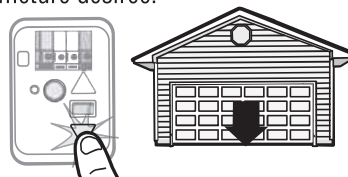

**REMARQUE :** On peut utiliser les boutons « UP » et « DOWN » pour déplacer la porte vers le haut et le bas, au besoin.

- 1.5** Une fois que la porte est dans la position de fermeture « DOWN » désirée, appuyer sur le bouton de réglage et le relâcher. L'éclairage de l'ouvre-porte de garage clignotera deux fois et le bouton « UP » commencera à clignoter.

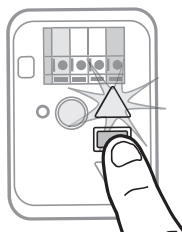

- 1.6** Appuyer et relâcher le bouton « UP ». Lorsque la porte se déplace à la position « UP » programmée, le bouton « DOWN » commencera à clignoter.

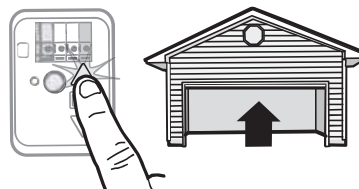

- 1.7** Appuyer et relâcher le bouton « DOWN ». La porte se déplacera jusqu'à la position de fermeture programmée. La programmation est terminée.



Si l'éclairage de l'ouvre-porte de garage clignote 5 fois au cours des étapes de programmation de la course, le délai de programmation a expiré. Si l'éclairage de l'ouvre-porte de garage clignote 10 fois au cours des étapes de programmation de la course, les capteurs d'inversion de sécurité sont mal alignés ou obstrués. Lorsque les capteurs sont alignés et dégagés, effectuer un cycle d'ouverture et de fermeture complet de la porte en utilisant la télécommande ou les boutons « UP » et « DOWN ». La programmation est terminée. Si on ne parvient pas à actionner la porte, répéter les étapes de la programmation de la course.

# Réglage

## 2 Essai du système d'inversion de sécurité

### **⚠️ AVERTISSEMENT**

Sans un système d'inversion de sécurité bien installé, des personnes (plus particulièrement les petits enfants) pourraient être GRIÈVEMENT BLESSÉES ou TUÉES par une porte de garage qui se referme.

- On DOIT procéder à une vérification mensuelle du système d'inversion de sécurité.
- Après avoir effectué quelque réglage que ce soit, on DOIT faire l'essai du système d'inversion de sécurité. La porte de garage DOIT remonter au contact d'un objet d'une hauteur de 1-1/2 po (3,8 cm) (ou un 2 x 4 posé à plat) sur le sol.

- 2.1** La porte étant entièrement ouverte, placer une planche de 3,8 cm (1-1/2 po) d'épaisseur (ou un 2 x 4 à plat) sur le plancher, centrée sous la porte de garage.

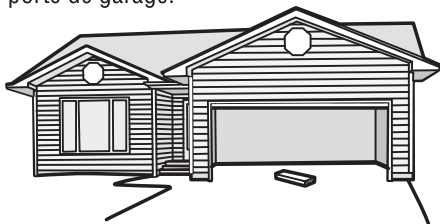

- 2.2** Appuyer sur le bouton-poussoir de la télécommande pour fermer la porte. La porte DOIT remonter quand elle entre en contact avec la planche.

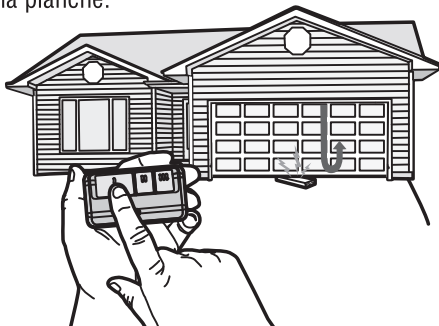

Si la porte s'arrête et ne remonte pas en raison de l'obstruction, augmenter la course de fermeture (voir l'étape de réglage n° 1).

Répéter l'essai. Lorsque la porte remonte au contact de la planche de 3,8 cm (1-1/2 po), retirer la planche et ouvrir-fermer la porte 3 ou 4 fois afin de vérifier le réglage.

Si l'essai échoue encore, appeler un technicien formé en systèmes de porte.

## 3 Essai du Protector System®

### **⚠️ AVERTISSEMENT**

Sans un système d'inversion de sécurité bien installé, des personnes (plus particulièrement les petits enfants) pourraient être GRIÈVEMENT BLESSÉES ou TUÉES par une porte de garage qui se referme.

- 3.1** Ouvrir la porte. Mettre la boîte en carton de l'ouvre-porte sur le chemin de la porte.



- 3.2** Appuyer sur le bouton-poussoir de la télécommande pour fermer la porte. La porte ne se déplacera pas plus de 2,5 cm (1 po) et l'éclairage de l'ouvre-porte de garage clignotera 10 fois.

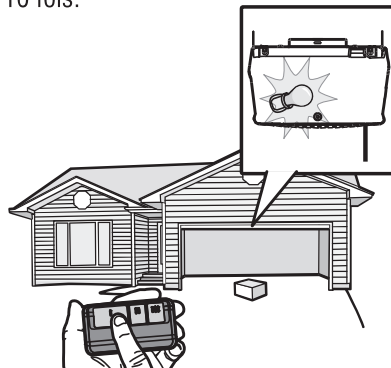

L'ouvre-porte de garage ne se fermera pas à l'aide d'une télécommande si le témoin DEL d'un des deux capteurs d'inversion est éteint (ce qui avertit que le détecteur est mal aligné ou obstrué).

Si l'ouvre-porte de garage ferme la porte lorsque le capteur d'inversion de sécurité est obstrué (et que les capteurs ne sont pas à plus de 15 cm (6 po) du sol), appeler un technicien formé en systèmes de porte.

# Entretien

## CHAQUE MOIS

- Faire fonctionner la porte à la main. Si elle est déséquilibrée ou si elle force, appeler un technicien formé en systèmes de porte.
- S'assurer que la porte s'ouvre et se ferme complètement. Ajuster, au besoin, voir page 11.
- Contrôle du système d'inversion de sécurité. Ajuster, au besoin, voir page 12.

## CHAQUE ANNÉE

- Huiler les galets, les roulements et les charnières de la porte. Il n'est pas nécessaire de lubrifier davantage l'ouvre-porte de garage. Ne pas graisser les guides de la porte.

## TOUS LES DEUX OU TROIS ANS

- Utiliser un chiffon pour éliminer la graisse sur le rail de l'ouvre-porte de garage. Appliquer de nouveau une fine couche de graisse blanche au lithium sur la surface du rail, là où le chariot glisse.

## La pile de la télécommande



### AVERTISSEMENT

Pour éviter des BLESSURES GRAVES, VOIRE MORTELLES :

- Ne laissez JAMAIS des enfants s'approcher de la pile.
- Communiquez immédiatement avec un médecin en cas d'ingestion d'une pile.

Pour réduire les risques d'incendie, d'explosion ou de brûlure chimique :

- Remplacer UNIQUEMENT par 3V CR2032 piles bouton.
- NE PAS recharger, démonter, chauffer à plus de 100 °C (212 °F) ou incinérer les piles.

La pile au Lithium devrait durer pendant une période allant jusqu'à 3 ans. Si la batterie est basse, la DEL à télécommande ne clignote pas quand le bouton est appuyé sur. Pour remplacer la pile, soulever le boîtier au milieu (1), puis de chaque (2 et 3) côté de l'agrape de pare-soleil. Insérer la pile avec le côté positif vers le haut.

Remplacer les piles uniquement par 3V CR2032 piles bouton. Se débarrasser de la pile usée de manière appropriée.

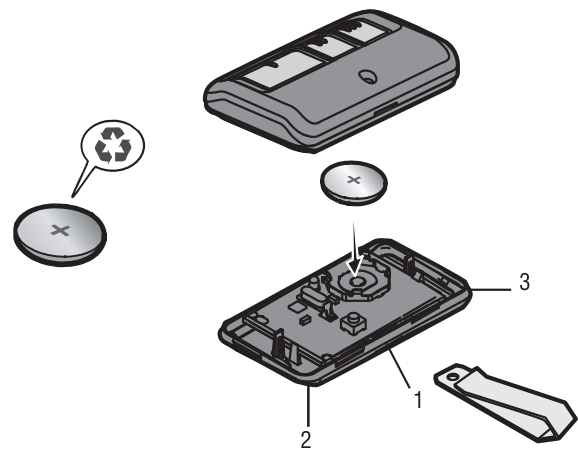

AVIS : Les règles de la FCC et/ou d'Industrie Canada (IC) interdisent tout ajustement ou toute modification de ce récepteur. IL N'EXISTE AUCUNE PIÈCE SUSCEPTIBLE D'ÊTRE ENTRETENUE PAR L'UTILISATEUR. Tout changement ou toute modification non expressément approuvé par la partie responsable de la conformité peut avoir pour résultat d'annuler l'autorité de l'utilisateur de faire fonctionner l'équipement.

Cet appareil est conforme aux dispositions de la partie 15 du règlement de la FCC et de la norme IC RSS-210. Son utilisation est assujettie aux deux conditions suivantes : (1) ce dispositif ne peut causer des interférences nuisibles, et (2) ce dispositif doit accepter toute interférence reçue, y compris une interférence pouvant causer un fonctionnement non souhaité.

Cet appareil numérique de la classe B est conforme à la norme NMB-003 du Canada.

# Dépannage

## Fiche diagnostique

Des fonctions d'autodiagnostic ont été programmées dans votre ouvre-porte de garage. Les flèches vers le haut et le bas de l'ouvre-porte de garage font clignoter les codes d'anomalie.

CODE D'ANOMALIE		SYMPTÔME	RÉSOLUTION
La flèche vers le haut clignote	La flèche vers le bas clignote		
1	1	L'ouvre-porte de garage ne ferme pas la porte et l'éclairage clignote.	Les détecteurs inverseurs de sécurité ne sont pas installés, connectés, ou les fils sont coupés. Vérifier les fils du détecteur pour y déceler tout fil débranché ou coupé.
1	2	L'ouvre-porte de garage ne ferme pas la porte et l'éclairage clignote.	Les détecteurs inverseurs de sécurité sont court-circuités ou un fil est inversé. Inspecter le câblage des détecteurs inverseurs de sécurité et tous les points d'agrafe et de connexion; remplacer ou corriger les fils au besoin.
1	3	La commande de porte ne fonctionne pas.	Les fils de la commande de porte sont court-circuités ou la commande de porte est défectueuse. Vérifier les fils de la commande de porte à agrafe et points de connexion dans le fil, remplacer le fil si nécessaire.
1	4	L'ouvre-porte de garage ne ferme pas la porte et l'éclairage clignote.	Les détecteurs inverseurs de sécurité sont désalignés ou momentanément obstrués. Réaligner les deux détecteurs pour s'assurer que les deux DEL s'allument de manière continue et ne clignotent pas. S'assurer que rien ne pend ou n'est monté sur la porte, ce qui pourrait perturber le champ des détecteurs pendant la fermeture.
1	5	La porte est en mouvement sur une distance de 15 à 20 cm (6 à 8 po), puis s'arrête ou inverse sa course.	Ouvrir et fermer manuellement la porte. Vérifier si un objet est collé ou obstrue la porte, comme un ressort ou une serrure brisé(e); corriger au besoin. Vérifier les connexions de câble au module de course et à la plaque logique. Remplacer le module au besoin.
		Aucun mouvement, même pas un dé clic.	Ouvrir et fermer manuellement la porte. Vérifier si un objet est collé ou obstrue la porte, comme un ressort ou une serrure brisé(e); corriger au besoin. Remplacer la plaque logique au besoin.
1	6	L'ouvre-porte émet un faible murmure pendant une à deux secondes, mais la porte ne bouge pas.	Ouvrir et fermer manuellement la porte. Vérifier si un objet est collé ou obstrue la porte, comme un ressort ou une serrure brisé(e); corriger au besoin. Remplacer le moteur au besoin.
		La porte glisse après qu'elle se soit complètement arrêtée.	Programmer la course jusqu'à la position de glissement ou faire équilibrer la porte par un technicien formé en systèmes de porte.
2	1-5	Aucun mouvement ni son.	Remplacer la plaque logique.
3	2	Impossible de régler la course ou la position de retenue.	Vérifier le module de course, le remplacer au besoin.

# Dépannage

## Fiche diagnostique

CODE D'ANOMALIE		SYMPTÔME	RÉSOLUTION
La flèche vers le haut clignote <b>4</b>	La flèche vers le bas clignote <b>1-4</b>	Le mouvement de porte s'interrompt ou/et repart en direction inverse.	Ouvrir et fermer manuellement la porte. Vérifier si un objet est collé ou obstrue la porte, comme un ressort ou une serrure brisé(e); corriger au besoin. Si la porte force ou colle, appeler un technicien formé en systèmes de porte. Si la porte ne force pas ou ne colle pas, essayer de reprogrammer la course (consulter la page 11).
<b>4</b>	<b>5</b>	La porte est en mouvement sur une distance de 15 à 20 cm (6 à 8 po), puis s'arrête ou inverse sa course.	Erreur de communication avec le module de commande de la course. Vérifier les connexions du module de course; remplacer le module au besoin.
<b>4</b>	<b>6</b>	L'ouvre-porte de garage ne ferme pas la porte et l'éclairage clignote.	Les détecteurs inverseurs de sécurité sont désalignés ou momentanément obstrués. Réaligner les deux détecteurs pour s'assurer que les deux DEL s'allument de manière continue et ne clignotent pas. S'assurer que rien ne pend ou n'est monté sur la porte, ce qui pourrait perturber le champ des détecteurs pendant la fermeture.

### Ma télécommande n'actionne pas la porte de garage :

- Vérifier si la fonction de verrouillage n'est pas activée sur la commande de porte.
- Reprogrammer la télécommande.
- Si la télécommande n'actionne toujours pas la porte, vérifier les codes de diagnostic pour s'assurer que l'ouvre-porte de garage fonctionne correctement.

### Ma porte ne se ferme pas et les ampoules de l'éclairage du moteur clignotent :

Le détecteur inverseur de sécurité doit être connecté et aligné correctement avant que l'ouvre-porte de garage n'entame le mouvement de fermeture.

- Vérifier que les détecteurs inverseurs de sécurité sont bien installés et libres de toute obstruction.

### L'éclairage de l'ouvre-porte de garage ne s'éteint pas quand la porte est ouverte :

L'ouvre-porte de garage est doté d'une fonction qui allume l'éclairage lorsque les détecteurs inverseurs de sécurité sont obstrués. Ces fonctions peuvent être désactivées à l'aide de la commande de porte voir page 7.

### La télécommande de mon voisin ouvre ma porte de garage :

Effacer la mémoire de votre ouvre-porte de garage et reprogrammer la ou les télécommandes.

### La télécommande Homelink® de mon véhicule n'arrive pas à programmer mon ouvre-porte de garage :

Un pont Compatibility Bridge™ (non inclus) sera peut-être nécessaire pour certains véhicules. Aller à [bridge.LiftMaster.com](http://bridge.LiftMaster.com) pour savoir si un pont sera nécessaire.

# Pièces de Rechange

**REMARQUE :** Pour les pièces supplémentaires non affichées, visitez [LiftMaster.com](http://LiftMaster.com) pour télécharger ou imprimer du plein le manuel propriétaire. Les produits illustrés dans les instructions sont pour référence. Votre produit peut toutefois avoir l'air différent.

DESCRIPTION	NUMÉRO DE LA PIÈCE
1 Lentille Modèles 8065/8075 Modèles 8155/8165 Modèle 8160	108D36-2 108D79 041A7562
2 Carte logique Modèles 8155/8065/8075/8165 Modèle 8160	045ACT 045DCT
3 Module de voyage Modèles 8155/8065/8075/8165 Modèle 8160	041D7742-7 041A7114-7
4 Pile au Lithium 3V CR2032 (télécommande)	10A20
5 Capteur d'inversion de sécurité avec cellules réceptrice et émettrice avec fil de 0,9 m (3 pi) à 2 conducteurs	41A5034
6a Moteur - Modèles 8155/8065/8075/8165	041D7740
6b Moteur et module de déplacement - Modèle 8160	041D1739-1
7 Condensateur - Modèles 8155/8065/8075/8165	30B532

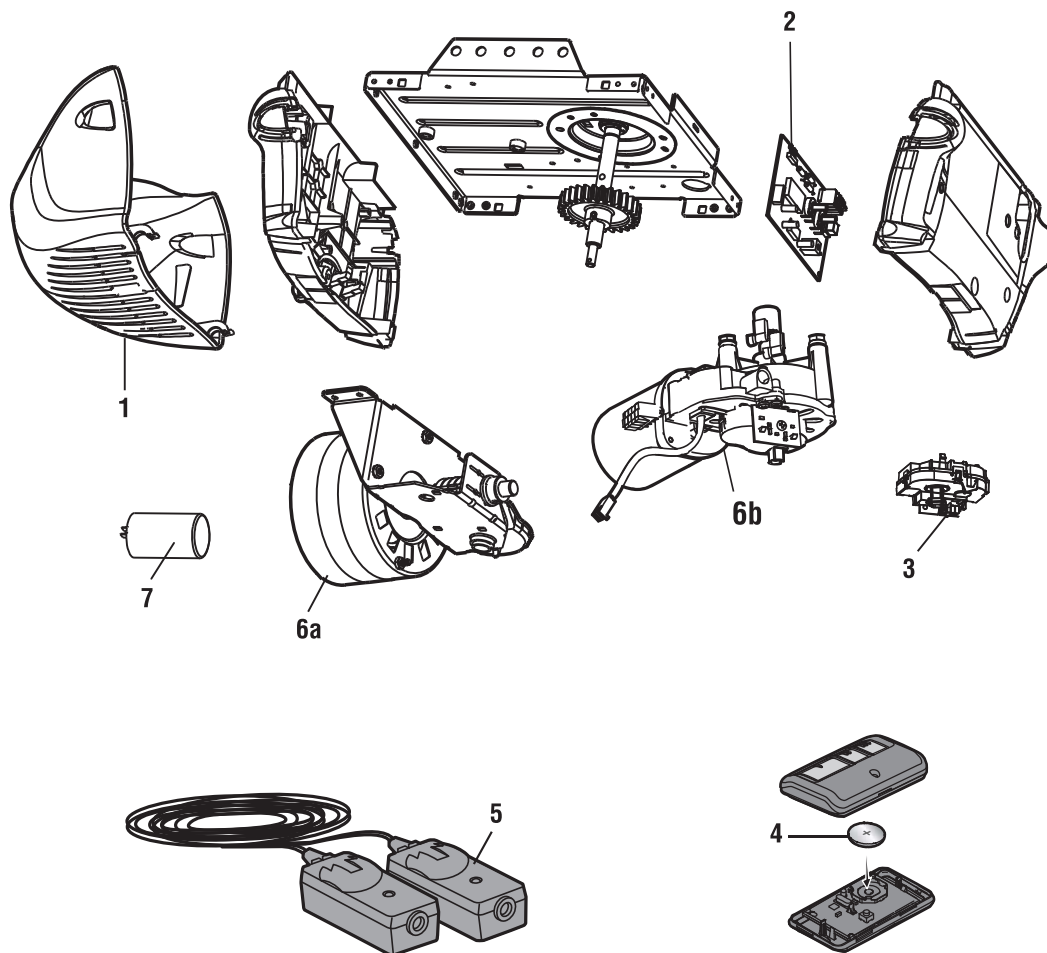



# Accessoires

828LM

## Passerelle Internet de LiftMaster® :



Accessoire qui se connecte à un ordinateur et vous permet de surveiller et commander les ouvre-porte de garage et les accessoires d'éclairage activés par la technologie MyQ®.

374UT

## Mini-Télécommande Universelle :



La mini-télécommande universelle peut être programmée pour activer jusqu'à deux produits, comme un ouvre-porte de garage, des commandes d'éclairage MyQ®, un actionneur de barrière ou de porte commerciale.

829LM

## Moniteur de garage et de portail :



Surveille l'état de marche-arrêt de 4 ouvre-porte de garage ou actionneurs de portail compatibles avec MyQ®, au maximum, et permet de les fermer depuis n'importe quel endroit dans la maison.

877MAX

## Émetteur à code sans fil MAX :

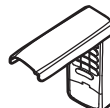

Pour une utilisation à l'extérieur de la maison vous permettant d'activer l'accès au garage à l'aide d'un NIP à quatre chiffres. Fonctionne avec TOUS les ouvre-porte LiftMaster® fabriqués depuis 1993.

893MAX

## Télécommande à trois boutons MAX :



Compatible avec les ouvre-porte de garage LiftMaster® fabriqués depuis 1993. Comprend l'agrafe de paresoleil.

975LM

## Dispositif laser d'assistance au stationnement du garage :



Le laser permet aux propriétaires de garer leur véhicule de manière précise dans leur garage.

823LM

## Télécommande d'éclairage :



Commandez automatiquement votre éclairage en vous servant de l'ouvre-porte de garage, d'une télécommande Security+ 2.0® ou d'une passerelle Internet LiftMaster®. Remplacez tout simplement votre interrupteur mural câblé actuel.

# Enregistrement

Enregistrez votre ouvre-porte de garage pour recevoir des mises à jour et des offres de LiftMaster



1 Prenez une photo de l'icône d'appareil-photo, y compris les points (⊙).

2 Envoyez la photo par message textuel à 71403 (É.-U.) ou allez à [www.liftmaster.photo](http://www.liftmaster.photo) (mondial)

OU enregistrez votre ouvre-porte à [www.prodregister.com/liftmaster](http://www.prodregister.com/liftmaster)

## GARANTIE LIMITÉE LIFTMASTER®

LiftMaster (« le Vendeur ») garantit à l'acheteur au détail initial de ce produit pour la résidence dans laquelle ce produit est originalement installé, que ce dernier est exempt de tout défaut matériel ou de fabrication pour une période de temps précisée ci-dessous (la « Période de garantie »). La période de garantie commence à la date d'achat.

PÉRIODE DE GARANTIE				
	Pièces	Moteur	Accessoires	Courroie
8155	1 an	4 ans	1 an	10 ans
8065 8075 8160 8165	1 an	4 ans	1 an	-

Le bon fonctionnement de ce produit dépend de la conformité de l'utilisateur aux instructions relatives à l'installation, au fonctionnement, à l'entretien et aux tests. Tout défaut de se conformer strictement à ces instructions annulera la présente garantie limitée dans son intégralité.

Si, pendant la période de garantie limitée, ce produit semble présenter un défaut couvert par cette garantie limitée, prière d'appeler sans frais au 1-800-528-9131 avant de désassembler ce produit. Des instructions de démontage et d'expédition seront fournies lors de votre appel. Le produit ou la pièce doit ensuite être envoyé à notre centre de réparation sous garantie, conformément aux instructions reçues, frais d'affranchissement et d'assurance prépayés. Une brève description du problème et une preuve d'achat datée devront accompagner tout produit retourné pour une réparation sous garantie. Les produits retournés au vendeur pour une réparation couverte sous garantie qui, après réception par le vendeur, sont confirmés comme étant défectueux et couverts par la présente garantie limitée, seront réparés ou remplacés (à la discrétion du Vendeur) sans frais et retournés port payé. Les pièces défectueuses seront réparées ou remplacées par des pièces neuves ou réusinées, à la seule discrétion du Vendeur. [Les frais engagés pour le retrait et/ou la réinstallation du produit ou de tout composant incombent à l'acheteur].

**TOUTE GARANTIE IMPLICITE POUR CE PRODUIT, Y COMPRIS, MAIS DE FAÇON NON LIMITATIVE, TOUTE GARANTIE IMPLICITE DE QUALITÉ MARCHANDE ET D'ADÉQUATION À UN USAGE PARTICULIER, SE LIMITE À LA DURÉE DE LA PÉRIODE DE GARANTIE LIMITÉE APPLICABLE STIPULÉE CI-DESSUS POUR LES COMPOSANTS CONCERNÉS; AUCUNE GARANTIE IMPLICITE N'EXISTERA OU NE S'APPLIQUERA APRÈS UNE TELLE PÉRIODE. Certains États et provinces ne permettent pas les limitations de la durée des garanties implicites, auquel cas la limitation précitée pourrait ne pas s'appliquer à l'Acheteur. LA PRÉSENTE GARANTIE LIMITÉE NE COUVRE PAS LES DOMMAGES QUI NE SONT PAS DUS À UN DÉFAUT, CEUX CAUSÉS PAR UNE MAUVAISE INSTALLATION, UNE OPÉRATION OU UN ENTRETIEN INADÉQUATS (INCLUANT, NOTAMMENT, LES AVARIES DUES À UN MAUVAIS TRAITEMENT, UN USAGE INAPPROPRIÉ, L'ABSENCE D'ENTRETIEN RAISONNABLE ET NÉCESSAIRE, LES RÉPARATIONS NON AUTORISÉES OU TOUTE MODIFICATION À CE PRODUIT), LES FRAIS DE MAIN-D'ŒUVRE POUR LA RÉINSTALLATION D'UNE UNITÉ RÉPARÉE OU REMPLACÉE OU LE REMPLACEMENT DES CONSOMMABLES (P. EX. LES PILES D'ÉMETTEURS À TÉLÉCOMMANDE ET AMPOULES DE LAMPE) OU LES UNITÉS INSTALLÉES À USAGE NON RÉSIDENTIEL. LA PRÉSENTE GARANTIE LIMITÉE NE COUVRE PAS LES PROBLÈMES RELATIFS OU CONNEXES À LA PORTE DU GARAGE OU À LA QUINCAILLERIE DE LA PORTE DU GARAGE, NOTAMMENT LES RESSORTS DE LA PORTE, LES GALETS DE PORTE, L'ALIGNEMENT DE LA PORTE OU LES CHARNIÈRES. LA PRÉSENTE GARANTIE LIMITÉE NE COUVRE PAS NON PLUS LES PROBLÈMES CAUSÉS PAR LES INTERFÉRENCES. LE VENDEUR NE SERA EN AUCUN CAS TENU RESPONSABLE DES DOMMAGES-INTÉRÊTS PARTICULIERS OU INDIRECTS RÉSULTANT DE L'UTILISATION OU DE L'INAPTITUDE À UTILISER CE PRODUIT CORRECTEMENT. EN AUCUN CAS, LA RESPONSABILITÉ DU VENDEUR POUR BRIS DE GARANTIE, RUPTURE DE CONTRAT, NÉGLIGENCE OU RESPONSABILITÉ STRICTE N'EXCÉDERA LE COÛT DU PRODUIT COUVERT AUX PRÉSENTES. NUL N'EST AUTORISÉ À ASSUMER POUR NOUS D'AUTRES RESPONSABILITÉS RELATIVEMENT À LA VENTE DE CE PRODUIT.**

Certains États et provinces n'acceptant pas l'exclusion ou les restrictions relatives aux dommages spéciaux ou indirects, les restrictions ou exclusions figurant dans la présente garantie pourraient ne pas s'appliquer à l'Acheteur. Certains droits légaux particuliers sont conférés à l'Acheteur en vertu de cette garantie et celui-ci pourrait avoir d'autres droits qui varient selon l'État ou la province dans lequel ou laquelle réside l'Acheteur.